



- 美标连接器 26482系列，22号壳体
- 结构类型：电缆线连接插头(ZC3111)
- 插针类型：孔型/针型，
- 接线类型：焊接式，
- 芯数：12，19，21，32，34，41，55，32，7pin，
- 认证：CE RoHS，
- 标准：MIL-C-26482,VG95238





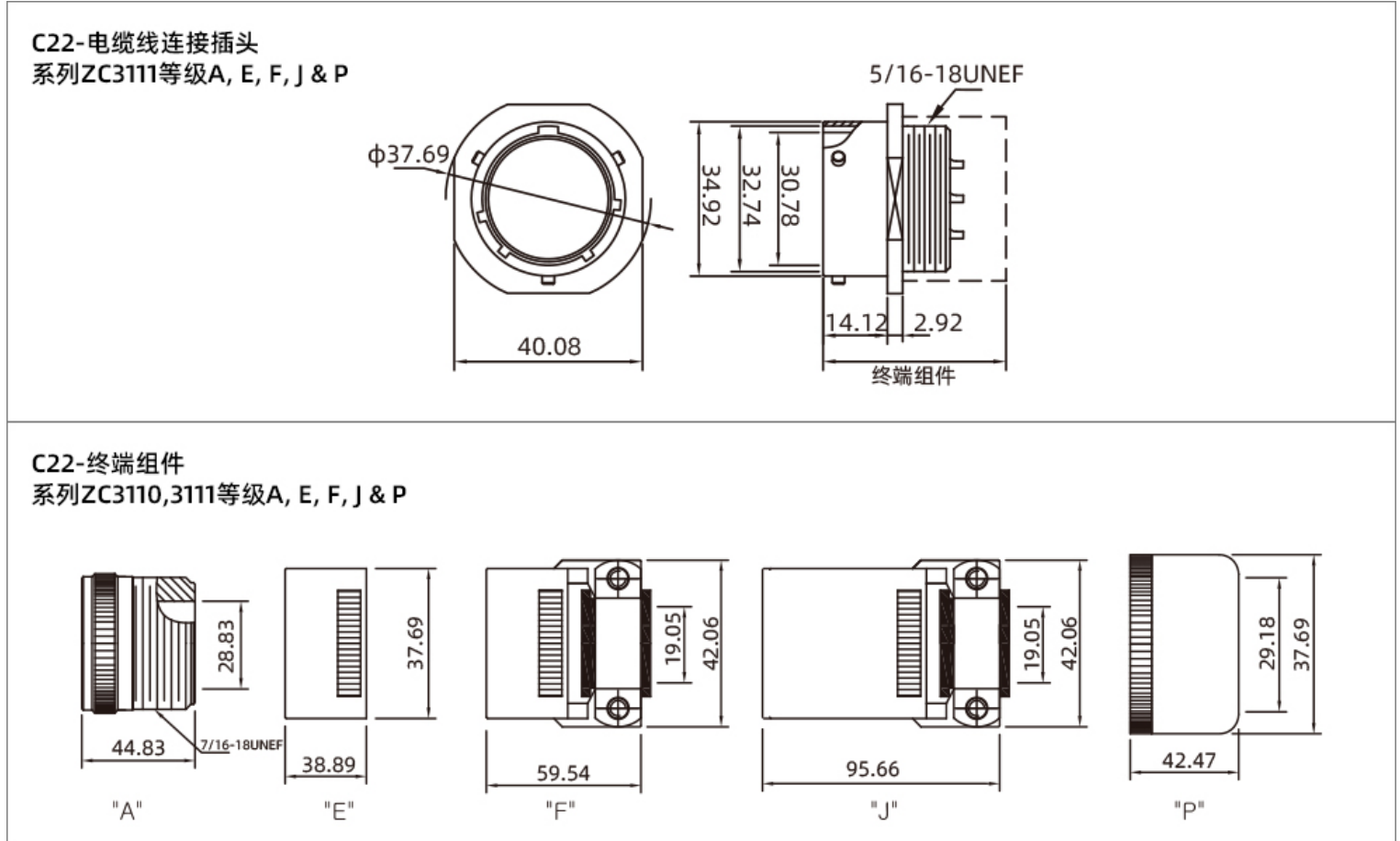

### 技术参数

|          |  |
|----------|--|
| 外壳材料     | 铝合金  |
| 外壳电镀     | 军绿色  |
| 外壳选材     | 黑色镀锌(RoHs)标准   |
| 绝缘体和垫圈材料 | 合成橡胶   |
| 插针材料     | 铜合金  |
| 插针电镀     | 镀金   |
| 环境温度     | -55°C ~ +125°C   |
| 机械寿命     | ≥ 500次插拔   |
| 水压       | 符合美军标26482第3.6.14条六英尺每48小时                             |
| 湿度       | 符合美军标26482第3.6.25条 20天 50至90%的                         |
| 烟雾测试     | 符合美军标26482第3.6.21条EIA364.28下交配连接器保护罩满足每种曝光             |
| 震动性      | 10μs 在0至2000HZ的不连续性符合EIA364.28和美军标26482第3.6.21条        |
| 冲击性      | 每秒11m能够承受50g的力，三大主轴最大的不连续性符合EIA364.27和美军标26482第3.6.23条 |

C22-尺寸图

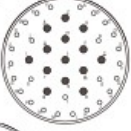
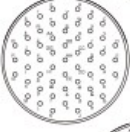

C22-电气参数

| 型号<br>Insert No. | 截面图<br>Cross section view   | 芯数<br>Pins | 工作电压<br>Rated voltage |       | 导体规格<br>Conductor size<br>(AWG) | 剥线长度<br>Strip length<br>(mm) | 承受力<br>Test force<br>N(LB)         | 最大电流<br>Current Max.(A) |
|------------------|---|------------|-----------------------|-------|---------------------------------|------------------------------|------------------------------------|-------------------------|
|                  |   |            | A/C                   | D/C   |                                 |                              |                                    |                         |
| 22-12            |    | 12         | 600V                  | 850V  | 12                              | 12                           | 111.2(25)                          | 35                      |
| 22-19            |    | 19         | 600V                  | 850V  | 12                              | 16                           | 111.2(25)                          | 22                      |
| 22-21            |    | 21         | 1000V                 | 1275V | 16                              | 16                           | 111.2(25)                          | 22                      |
| 22-32            |    | 32         | 600V                  | 850V  | 20                              | 16                           | 111.2(25)                          | 22                      |
| 22-34            |   | 34         | 600V                  | 850V  | 20                              | 20                           | 66.7(15)                           | 7.5                     |
| 22-41            |  | 41         | 600V                  | 850V  | 27P:20<br>+<br>14P:16           | 27P:20<br>+<br>14P:16        | 27P:66.7(15)<br>+<br>14P:111.2(25) | 27P:7.5<br>+<br>14P:22  |
| 22-55            |  | 55         | 600V                  | 850V  | 20                              | 20                           | 66.7(15)                           | 7.5                     |
| 22-95            |  | 32         | 600V                  | 850V  | 26P:20<br>+<br>6P:12            | 26P:20<br>+<br>6P:12         | 26P:66.7(15)<br>+<br>6P:111.2(25)  | 26P:7.5<br>+<br>6P:35   |
| 22-96            |  | 7          | 600V                  | 850V  | 20                              | 20                           | 66.7(15)                           | 7.5                     |

C22-键位图

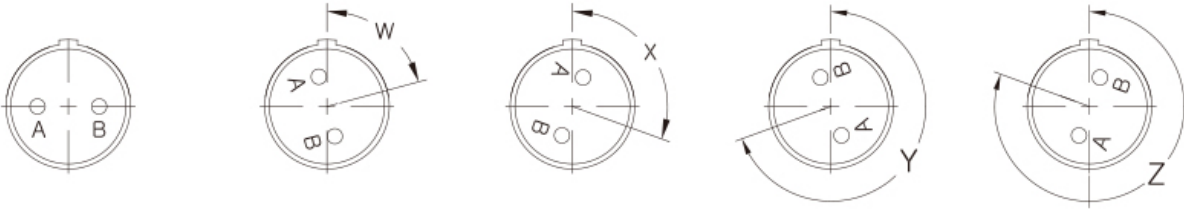

| 型号<br>Insert No. | 插针<br>Contacts |    |    |    | 键位<br>Alemate pos. |    |     |     |     |
|------------------|----------------|----|----|----|--------------------|----|-----|-----|-----|
|                  | 数量<br>Tot      | 20 | 16 | 12 | 8                  | W  | X   | Y   | Z   |
| 22-12            | 12             |    |    | 12 |                    |    |     |     |     |
| 22-19            | 19             |    |    | 19 |                    | 15 | 90  | 225 | 308 |
| 22-21            | 21             |    | 21 |    |                    | 16 | 135 | 175 | 349 |
| 22-32            | 32             | 32 |    |    |                    | 72 | 145 | 215 | 288 |
| 22-34            | 34             | 34 |    |    |                    | 62 | 142 | 218 | 298 |
| 22-41            | 41             | 27 | 14 |    |                    | 39 | 135 | 264 |     |
| 22-55            | 55             | 55 |    |    |                    | 30 | 142 | 226 | 314 |
| 22-95            | 32             | 26 |    | 6  |                    | 26 | 180 | 226 |     |
| 22-96            | 7              |    |    |    | 7                  | 19 | 41  |     |     |

订购产品

| 产品名称    | 接口型号  | 针型 | 产品型号          | 3D下载 | 2D下载 |
|---------|-------|----|---------------|------|------|
| 电缆线连接插头 | 22-12 | 插针 | ZC3111A22-12P |      |      |
| 电缆线连接插头 | 22-19 | 插针 | ZC3111A22-19P |      |      |
| 电缆线连接插头 | 22-21 | 插针 | ZC3111A22-21P |      |      |
| 电缆线连接插头 | 22-32 | 插针 | ZC3111A22-32P |      |      |
| 电缆线连接插头 | 22-34 | 插针 | ZC3111A22-34P |      |      |
| 电缆线连接插头 | 22-41 | 插针 | ZC3111A22-41P |      |      |
| 电缆线连接插头 | 22-55 | 插针 | ZC3111A22-55P |      |      |
| 电缆线连接插头 | 22-95 | 插针 | ZC3111A22-95P |      |      |
| 电缆线连接插头 | 22-96 | 插针 | ZC3111A22-96P |      |      |
| 电缆线连接插头 | 22-12 | 插孔 | ZC3111A22-12S |      |      |
| 电缆线连接插头 | 22-19 | 插孔 | ZC3111A22-19S |      |      |
| 电缆线连接插头 | 22-21 | 插孔 | ZC3111A22-21S |      |      |
| 电缆线连接插头 | 22-32 | 插孔 | ZC3111A22-32S |      |      |
| 电缆线连接插头 | 22-34 | 插孔 | ZC3111A22-34S |      |      |
| 电缆线连接插头 | 22-41 | 插孔 | ZC3111A22-41S |      |      |
| 电缆线连接插头 | 22-55 | 插孔 | ZC3111A22-55S |      |      |
| 电缆线连接插头 | 22-95 | 插孔 | ZC3111A22-95S |      |      |

|         |       |    |               |  |  |
|---------|-------|----|---------------|--|--|
| 电缆线连接插头 | 22-96 | 插孔 | ZC3111A22-96S |  |  |
|---------|-------|----|---------------|--|--|

注：默认A级和镀锡橄榄褐色，需要其他款式请质询客服。

### 资料下载

|      |   |
|------|---|
| 相关画册 | <a href="#">CAZN正成-美标连接器-26482</a>                                    |
| 相关画册 | <a href="#">CAZN正成-振动传感器连接器手册</a>                                     |
| 相关画册 | <a href="#">CAZN-Connectors for Vibration Sensors-English version</a> |