



- 欧标连接器 M23系列，信号型
- 结构类型：直式金属组装插头，
- 接口类型：针型，
- 芯数：6,7,9,12,17pin，
- 连接方式：压接，
- 屏蔽：是，
- 认证：CE RoHS，
- 标准：

## 机械参数

壳体材料：	黄铜镀镍
胶芯材料：	PBT/PA66
密封材料：	环氧树脂/橡胶
插针材料：	黄铜/磷铜镀金
成型材料：	TPU/PVC
接线范围：	6~10mm
接触阻抗：	≤5 mΩ
插拔次数：	≥500 次
适用温度：	-40°C ~ +125°C
防护等级：	IP67

尺寸图

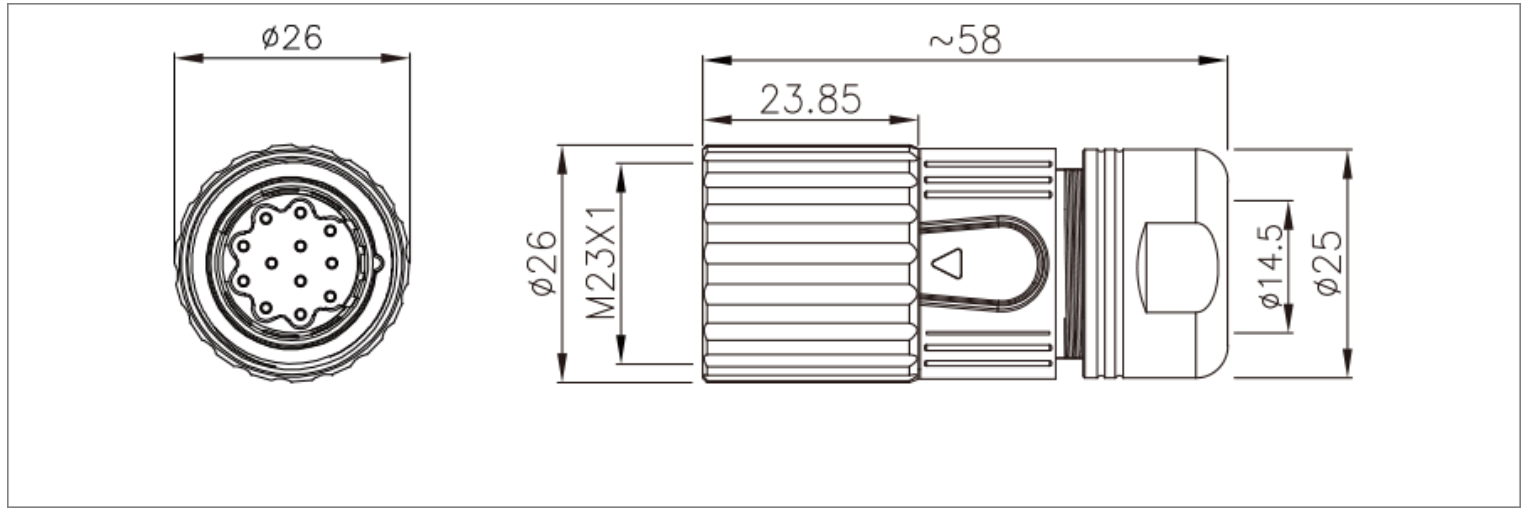

接线定义

芯位	线芯颜色	导体规格
6芯		
1	BK U	1.5mm <sup>2</sup>
2	BN V	1.5mm <sup>2</sup>
3	GN YE	1.5mm <sup>2</sup>
4	BK	1.5mm <sup>2</sup>
5	WH	1.5mm <sup>2</sup>
6	BN K	1.5mm <sup>2</sup>













芯位	线芯颜色	导体规格
8芯		
1	BK 1	1.5mm <sup>2</sup>
PE	GN YE	1.5mm <sup>2</sup>
3	BK 2	1.5mm <sup>2</sup>
4	BK 3	1.5mm <sup>2</sup>
A	BK 5	0.75mm <sup>2</sup>
B	BK 6	0.75mm <sup>2</sup>
C	BK 7	0.75mm <sup>2</sup>
D	BK 8	0.75mm <sup>2</sup>

芯位	线芯颜色	导体规格
12芯		
1	PK	0.25mm <sup>2</sup>
2	RD	0.25mm <sup>2</sup>
3	BK	0.25mm <sup>2</sup>
4	BU	0.25mm <sup>2</sup>
5	BN	0.25mm <sup>2</sup>
6	GN	0.25mm <sup>2</sup>
7	VT	0.25mm <sup>2</sup>
8	GY	0.25mm <sup>2</sup>
9	外部护套	
10	WH	0.5mm <sup>2</sup>
11	NC	
12	BN	0.5mm <sup>2</sup>

芯位	线芯颜色	导体规格
17芯		
1	YE	0.14mm <sup>2</sup>
2	GN	0.14mm <sup>2</sup>
3	RD	0.14mm <sup>2</sup>
4	NC	
5	BU	0.14mm <sup>2</sup>
6	NC	
7	BNBU	0.5mm <sup>2</sup>
8	GNBK	0.22mm <sup>2</sup>
9	GNRD	0.22mm <sup>2</sup>
10	BNRD	0.5mm <sup>2</sup>
11	BK	0.14mm <sup>2</sup>
12	BN	0.14mm <sup>2</sup>
13	OG	0.14mm <sup>2</sup>
14	WHBK	0.14mm <sup>2</sup>
15	BNGY	0.22mm <sup>2</sup>
16	BNYE	0.22mm <sup>2</sup>
17	内部护套	

\*接线定义按常规标准，如按协议或者其他请联系我司业务。

电气参数

芯数	P型	额定电流	额定电压		导体规格		E型
			A/C	D/C	AWG	mm <sup>2</sup>	
6		20A	300V	300V	14	2.5	
7		20A	300V	300V	14	2.5	
9		8A	150V	150V	16	1.5	
9P(8+1)		8A/20A	300V	150V	16/14	1.5/2.5	
12		8A	150V	150V	18	1	
17		8A	150V	150V	18	1	

订购产品

产品名称	产品型号-(P型)	产品型号-(E型)	芯数	3D 下载	2D下载
M623信号直式针型金属 组装式插头-压接式-6芯	M623-P6P-GCA 14.5	M623-P6E-GCA 14.5	6		<a href="#">P/E</a>
M623信号直式针型金属 组装式插头-压接式-7芯	M623-P7P-GCA 14.5	M623-P7E-GCA 14.5	7		<a href="#">P/E</a>
M623信号直式针型金属 组装式插头-压接式-9芯	M623-P9P-GCA 14.5	M623-P9E-GCA 14.5	9		<a href="#">P/E</a>
M623信号直式针型金属 组装式插头-压接式-8+1 芯	M623-P9PP-GCA 14.5	M623-P9PE-GCA 14.5	8+1		<a href="#">P/E</a>
M623信号直式针型金属 组装式插头-压接式-12芯	M623-P12P-GCA 14.5	M623-P12E-GCA 14.5	12		<a href="#">P/E</a>
M623信号直式针型金属 组装式插头-压接式-17芯	M623-P17P-GCA 14.5	M623-P17E-GCA 14.5	17		<a href="#">P/E</a>

资料下载

产品目录	CAZN正成-欧标产品选型手册
认证/证书	<a href="#">EMC认证</a>
RoHS报告	<a href="#">查看</a>
防水测试报告	<a href="#">查看</a>